

安装、使用产品前，请阅读安装使用说明书。  
请妥善保管好本手册，以便日后能随时查阅。

**JB-QB-GST-RE6001ZG**  
**家用火灾报警控制器**  
**安装使用说明书**  
(Ver.1.0,2025.02)



## 目录

前言.....	2
第一章 概 述.....	3
1.1 功能强、可靠性高.....	3
1.2 可视化窗口.....	3
1.3 灵活的配置选择.....	3
1.4 电话、短信功能.....	3
第二章 结构及安装.....	4
2.1 控制器外观结构.....	4
2.2 控制器面板说明.....	4
2.3 控制器内部连接.....	4
2.4 安装方式.....	6
2.5 主要技术特性.....	6
第三章 基本功能介绍.....	8
3.1 开机、关机以及自检.....	8
3.2 信息显示.....	8
3.3 火灾报警.....	8
3.4 总线设备故障报警.....	8
3.5 主电故障.....	9
3.6 备电故障.....	9
3.7 总线短路.....	9
第四章 按键及菜单界面.....	10
4.1 按键介绍.....	10
4.2 菜单界面.....	10
4.3 记录查询.....	11
4.4 用户设置.....	11
4.5 系统调试.....	15
4.6 本机信息.....	17
4.7 帮助信息.....	19
第五章 系统调试.....	20
5.1 调试流程.....	20
5.2 开箱检查.....	20
5.3 空载开机检查.....	20
5.4 外部设备检查.....	21
5.5 调试.....	22
第六章 常见故障及维修.....	23
6.1 开机无显示或显示不正常.....	23
6.2 主电故障.....	23
6.3 备电故障.....	23
6.4 设备无法注册.....	23
6.5 无法开机.....	23
第七章 维护和保修.....	24
7.1 注意事项.....	24
7.2 重要提示.....	24
7.3 保修.....	24
第八章 注意事项.....	25

## 前言

JB-QB-GST-RE6001ZG 家用火灾报警控制器家用火灾报警控制器，根据市场需求，依据多年消防经验设计，满足国家标准 GB 22370-2008《家用火灾安全系统》和相关规范技术的要求，适用于家庭火灾消防。该控制器具有火灾报警功能、故障报警功能、自检功能、屏蔽功能。在火灾时发出声、光报警信号，同时将报警信息发送至用户手机。

本安装使用说明书应由专人负责，妥善保管，以备日后查用。

## 第一章 概 述

JB-QB-GST-RE6001ZG 家用火灾报警控制器（以下简称 RE6001ZG），性价比高，配置灵活，是一款高智能、具有电话拨打功能、适合家用的一款火灾报警控制器。RE6001ZG 可连接我司生产的点型家用感烟火灾探测器 JTY-GM-GST6100ZG、点型家用感温火灾探测器 JTW-ZOM-GST6110ZG 等系列产品。

### 1.1 功能强、可靠性高

本控制器采用两总线通信方式，不超过带载 100mA 下可任意操作 16 个总线部位点，并显示其相关状态信息。可挂接我公司的家用感烟、家用感温等现场外部器件。通信采用先进的二总线通信技术，容错率高，距离远。

### 1.2 可视化窗口

本控制器采用窗口化菜单式命令，采用简易的界面信息，直观易懂，通过简单的操作就可以实现系统提供的多种功能。

### 1.3 灵活的配置选择

本控制器可读取前端总线设备的参数设置信息，并可对其进行配置，灵活高效。

### 1.4 电话、短信功能

本控制器检测到火警时，能够将火警信息发送至用户手机。

## 第二章 结构及安装

### 2.1 控制器外观结构

RE6001ZG 采用嵌入式安装，可拓展为壁挂安装。主要包括液晶显示、灯键面板，外形尺寸(长×宽×高)：200.0 mm×40 mm×110.0 mm，其外观示意图如图 2-1 所示。



图 2-1 外观示意图

### 2.2 控制器面板说明

#### 1. 指示灯

**火警灯：**红色，此灯亮表示控制器火警按键按下或者检测到外接探测器处于火警状态，具体信息见液晶显示，火警排除后，复位后此灯熄灭；

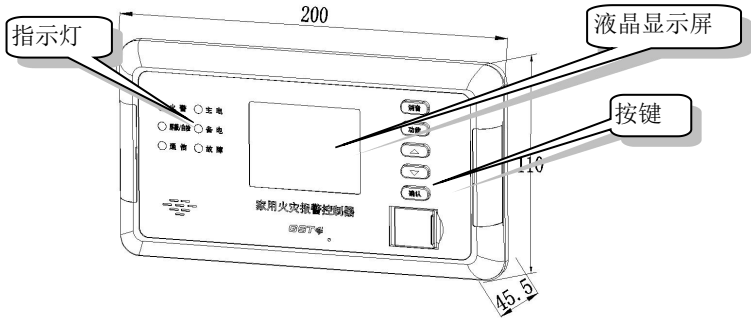
**屏蔽/自检灯：**黄色，当外部设备、探测器、模块、发生故障时可将它屏蔽掉，待修理或更换后，再利用释放功能将设备恢复，有屏蔽设备存在时此灯亮；/当系统处于自检状态时，此灯点亮；

**通信灯：**绿色，主板检测到电话卡已插好后，通信灯闪亮；在通话中时，通信灯常亮；

**主电灯：**绿色，当控制器 AC220V 电源供电工作正常时此灯点亮，主电故障时灭；

**备电灯：**绿色，当控制器备用电源供电工作正常时此灯点亮，备电故障时灭；

**故障灯：**黄色，此灯亮表示控制器检测到外部设备、探测器、主备电等有故障或控制器本身出现故障，具体故障信息见液晶显示，故障排除后此灯自行熄灭；

按键各操作键功能见第四章叙述。

### 2.3 控制器内部连接

控制器内部结构主要包括：主板、端子板、电池及电源，如图 2-2 所示，为控制器的内部结构及连线示意图。



图 2-2 内部结构与连接

### 1. 主板

主板固定在上壳内部，如图 2-2 所示。通过 15pin 排线 P1 与端子板连接。主板是系统的控制中心，由单片机 GD32F303VET6、MM32F0144C6P、KF8F3112OG 控制处理，外扩一些存储芯片及按键、指示灯、液晶等组成全部硬件电路。单片机之间通过其异步串行接口进行数据通讯，分析数据、判断状态、处理各种异常信息（声光提示、液晶屏显示、历史记录等）。单片机还可接收键盘操作信息进入各种相关的菜单操作界面，对整机的控制操作、状态信息进行查询或设置并接收电源的工作状态信息。

### 2. 端子板

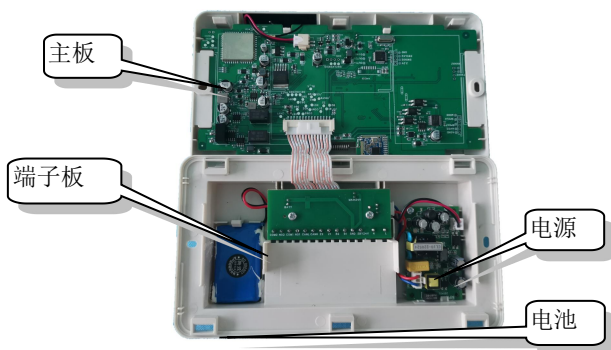
端子板固定在底座内部，主要负责连接外部设备、为主板提供电源。对外端子有 2 个，如图 2-3 所示。



图 2-3 端子板对外端子

#### 对外端子：

P1:

L、N：分别接市电的 L、N。

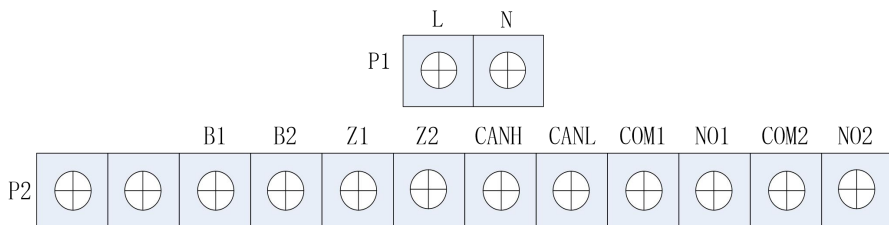
P2:

B1、B2：接前端设备。

Z1、Z2：接集中控制器。

CANH、CANL：接 CAN 总线设备。

COM1、NO1：无源常开触点，最大输出电流不超过 1A，可设置为火警或故障时闭合。

COM2、NO2：无源常开触点，最大输出电流不超过 1A，可设置为火警或故障时闭合。

### 3. 电池

备用电池固定在底座内部。电池规格为 3.7V/1000mAh，1 节。正极（红色）、负极（黑色）XH2.54-2P 排线接端子板 P4 接口。

### 4. 电源

电源为 AC/DC 电源模块，固定在底座内部。交流 XH2.54-3P（中间悬空）红蓝排线接端子板 P6 接口，直流 XH2.54-2P 红黑排线接端子板 P3 接口。

## 2.4 安装方式

控制器采用嵌入式安装，其安装尺寸如图 2-4 所示（单位：mm）。



图 2-4 嵌入安装尺寸

## 2.5 主要技术特性

### 1. 电源：

主电源：额定工作电压 AC220V（187V~242V）；

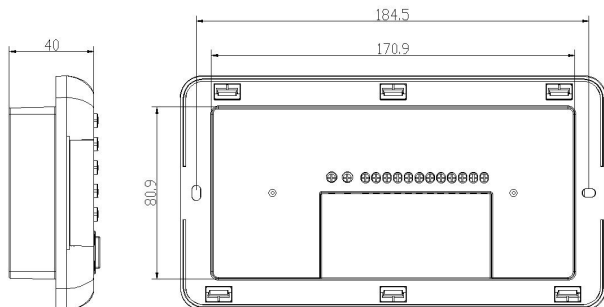
备用电源：DC3.7V/1000mAh，1 节。

### 2. 使用环境：

温 度：0℃~+40℃；

相对湿度：≤95%，不凝露。

### 3. 容量：

回路数：1 回路，每回路的设备数：16 点，100mA。

4. 显示器：彩色液晶屏，分辨率 240×320。

5. 外部扩展通讯接口

GSM 接口：自动拨打电话报警。

6.两路输出接点

输出接点最大允许通过电流  $<1\text{A}/\text{DC}30\text{V}$ 。

7.4G 支持频段

B34/38/39/40/41（全频段）。

8.重量：400g。

9.防护等级：IP30。

10.尺寸（长×宽×高）：200mm×40mm×110mm。

11.安装开孔尺寸：172mm×82mm。

12.布线要求：

①总线宜使用双绞线  $\text{RVS}2 \times 1.0\text{mm}^2$ ；

②CAN 总线宜使用双绞线  $\text{RVS}2 \times 1.0\text{mm}^2$ ，当环境干扰比较大时，CAN 总线宜使用  $\text{RVSP}2 \times 1.0\text{mm}^2$  的双绞屏蔽线；

③禁止将 CAN 总线和电话线与报警总线布在同一根多芯电缆中。



## 第三章 基本功能介绍

### 3.1 开机、关机以及自检

确保各连接线正确后，确保防止误开机需同时按下确认、火警按键进行开机操作。系统上电进行初始化，初始化完成后，系统进入正常监控状态。

关机是长按确认按键，与开机操作有所区别。备电电池需要定期充电维护，如控制器长时间不使用，需要每个月开机充电 48 小时。如果控制器主电断电后使用备电工作到备电保护，此时电池容量为空，需要尽快恢复主电供电并给电池充电 48 小时，如果备电放空后超过 1 周不进行充电，可能损坏电池。

控制器设有自检功能，进入此功能后，系统将进行液晶显示、声音、指示灯光等检查。

系统进入正常监视状态后，如发生任何报警信息，系统将自动进入各种相应的报警状态。下面对控制器的有关基本功能和一些报警处理事宜做一下介绍。

### 3.2 信息显示

当系统中有火警、故障的任意一种信息存在时，系统将全屏显示此信息。

系统存在火警信息时，将在屏幕的最上方持续显示首警信息。

若系统中存在的信息多于一种时，按下功能键切换系统中存在的其他类信息，切换显示后，可以按信息查看的一般方法，对信息进行翻页等操作。

### 3.3 火灾报警

当系统配接的探测器等报警部件确认发现火情时，通过总线将报警信息传给控制器。也可以人为控制按下控制器火警按键传递火警信息。控制器经确认后进入火灾报警状态并发出火警声光信号。此时火警指示灯常亮，液晶显示火警序号、火警总数、火警部位、火警时间等信息，同时历史记录、火警记录记录相关火警信息。当火警数量不能单屏显示时，其他火警信息可按上下键手动查询。

火警的一般处理方法：

当发生火警时，应先检查发生火警的部位，并确认是否有火灾发生。若确认为火灾发生，应立刻通知消防部门，并组织人员疏散。

若为误报警，记录下误报警设备及报警时间，确认误报警设备的现场情况，如有无较大的灰尘、水蒸气、温度剧烈变化、气流、较大物体移动等，并记录；如果出现有规律的误报，请联系售后服务人员解决。

### 3.4 总线设备故障报警

对于已定义的设备，当出现总线设备与通信异常等故障时，控制器将发出故障声光报警，此时故障指示灯常亮，液晶显示故障序号、故障总数、故障部位、故障时间等信息，同时历史记录、故障记录记录相关故障信息。当故障数量不能单屏显示时，

其他故障信息可按上下键手动查询。

### 3.5 主电故障

主电未接通时，在 100s 内系统会显示主电故障，与此同时，主电指示灯会熄灭，故障指示灯点亮，蜂鸣器响起，按下消音键（主界面下），可消除声音。主电恢复后，主电故障消失，主电指示灯点亮，若没有其他故障，故障灯熄灭，故障报警声消失。

注：主界面，除菜单界面的系统监视界面或报警界面，以下均是。

### 3.6 备电故障

当系统没有连接电池时，系统会在 100s 内显示备电故障，与此同时，备电指示灯会熄灭，故障指示灯点亮，蜂鸣器响起，按下消音键，可消除声音（主界面下）。备电恢复后，备电故障消失，备电指示灯点亮，若没有其他故障，故障灯熄灭，故障报警声消失。

### 3.7 总线短路

当回路总线发生短路、电流过大时，控制器会报出回路故障，同时发出声光报警信号，历史记录记录相应的故障信息。

总线短路的一般处理方法：

此时应立即关机，再请专业维修人员检查线路，找到短路故障点并排除后，方可重新开机，使系统回到正常监视状态，且做好详细记录。

## 第四章 按键及菜单界面

### 4.1 按键介绍

具体如图 4-1 所示。



图 4-1 按键面板

**【静音】键：**静音键，如果有异常信息，系统会发出声光报警信号，主界面下，按下**【静音】**键，声音信号消失，当有新的异常信息时，声音会重新响起；返回键，从菜单项和那些由菜单项进入的页面中返回到上一级；复位功能，长按**【静音】**键，如需要输入密码，显示输入密码界面，否则系统复位。系统复位后会清除所有的异常信息，清除相应的 LED 状态指示。

**【功能】键：**主界面下如果有火警、故障突发事件，按下**【功能】**键切换火警、故障页面；在时间设置、用户密码设置等界面需要切换选项时，按下**【功能】**键。

**【方向】键：**键盘上印有箭头的△、▽两个按键是方向键，可以用它们来移动光条或改变当前的显示。

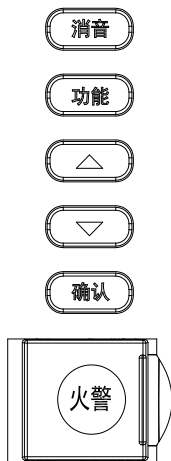
**【确认】键：**完成一次输入或选择好一个菜单项后，应按**【确认】**键予以确认，才能将输入的数据送入系统或打开选中的条目。

**【火警】键：**按下**【火警】**键后，控制器进入火灾报警状态并发出火警声光信号，火灾报警信息传输到手机和连接的火灾报警控制器上，长按**【静音】**键复位并退出火警页面。

### 4.2 菜单界面

在主界面下，按下**【确认】**键，进入菜单界面，如图 4-2 所示。



图 4-2 功能菜单界面

在该界面下，操作【方向】键后，黑色字体为选中选项，按下【确认】键，进入相应的查询及设置。

### 4.3 记录查询

进入记录查询，如图 4-3 所示。



图 4-3 记录查询

在记录查询菜单下，操作【方向】键后，绿色方框为选中选项，按下【确认】键，可以查看相应的历史记录、火警记录、故障记录以及操作记录。

### 4.4 用户设置

进入用户设置界面，如图 4-4 所示。

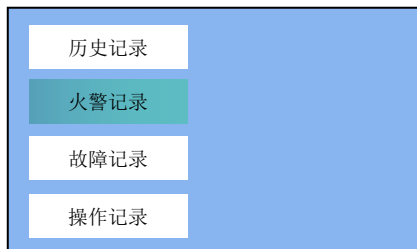

图 4-4 用户设置

在用户设置界面下，操作【方向】键后，绿色方框为选中选项，按下【确认】键，可查看相关信息。

### 1.时间设置

可设置系统的日期和时间，按【功能】键光标切换下一行位置，按【确认】键光标切换到右侧下一位置，按【方向】键进行日期和时间设置，设置完成后，按【功能】键光标切换到保存位置，按下【确认】键保存，如图 4-5 所示。



图 4-5 时间设置

### 2.按键声设置

按键声设置可打开或关闭按键声音，操作【方向】键后，绿色方框为选中选项，按下【确认】键保存当前设置并退出，如图 4-6 所示。

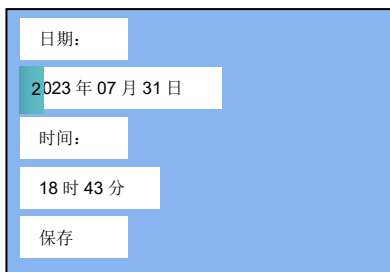

图 4-6 按键声设置

### 3.密码设置

密码设置可设置用户密码和管理员密码，如图 4-7 所示。选择要设置的密码，输入旧密码和新密码后，按【功能】键光标切换到保存位置，按下【确认】键保存。

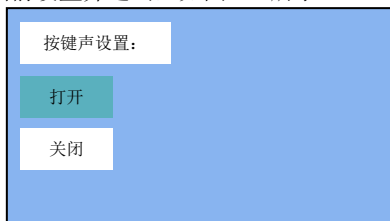

图 4-7 密码设置

#### 4.工作模式设置

工作模式可设置为监视状态或调试状态，当进行工程调试时可设置为调试状态，进行任何操作（除需特权密码）无需输入密码，如图 4-8 所示。

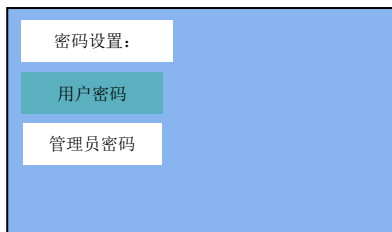

图 4-8 工作模式设置

#### 5.屏蔽设置

屏蔽设备设置，如图 4-9 所示。

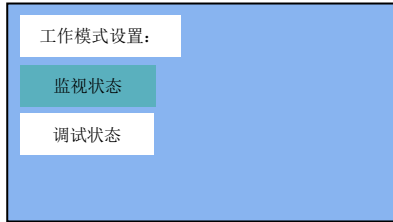

图 4-9 屏蔽设置

#### 6.电池设置

电池故障通知设置，如图 4-10 所示。

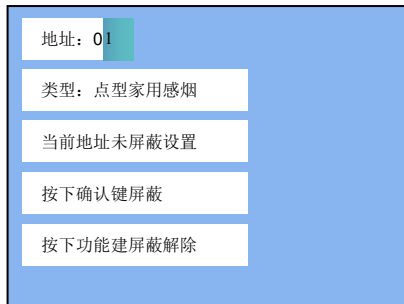

图 4-10 电池设置

#### 7.联系人电话设置

联系人电话设置，最多可设置 4 个联系人，由于通讯质量问题，有时会出现同一联系人收到 2 条或 3 条短信情况，属于正常现象。设置界面如图 4-11 所示。

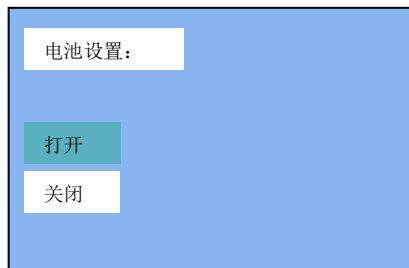

图 4-11 联系人电话设置

## 8. 系统设置

可设置本机总线地址、本机 CAN 地址、CAN 速率、GPRS 功能、输出 1 类型、输出 2 类型、指示灯巡检状态时间，如图 4-12 所示。输出 1 类型设置为火警触点输出时，如系统发生火警信息，继电器 1 输出闭合信号；如设置为故障触点输出，则系统有故障存在时，继电器 1 输出闭合信号。输出 2 如此。补充：编码器更改地址时，需要在控制器开机情况下，编码器再按下【回路调试】，可成功更改本机总线地址。

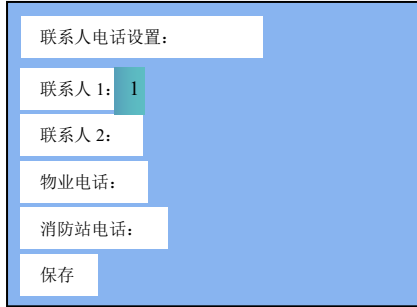

图 4-12 系统设置

## 9. 管理员设置

管理员设置为系统预留，如图 4-13 所示。

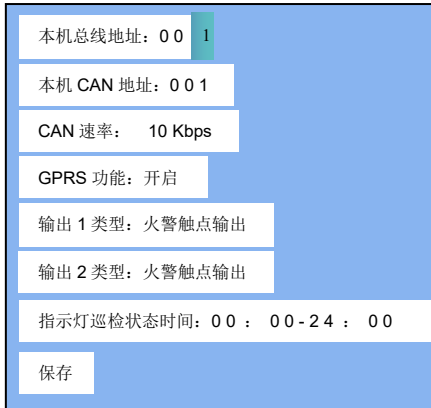

图 4-13 管理员设置

## 4.5 系统调试

进入系统调试设置界面，如图 4-14 所示。

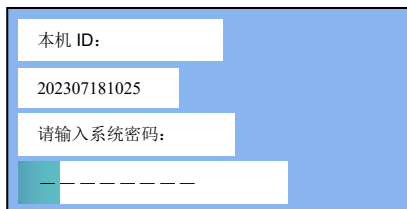

图 4-14 系统调试

### 1. 设备定义

设备定义可定义本机设备的类型，如图 4-15 所示。

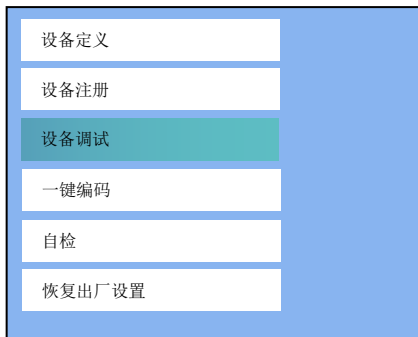

图 4-15 设备定义

### 2. 设备注册

设备注册可注册本机的总线设备信息，如图 4-16 所示。注册完成后可显示注册的设备总数以及各类型的设备统计信息。如图 4-17 所示。

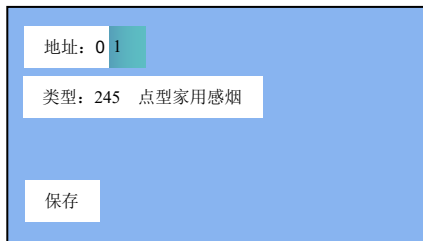

图 4-16 设备注册中



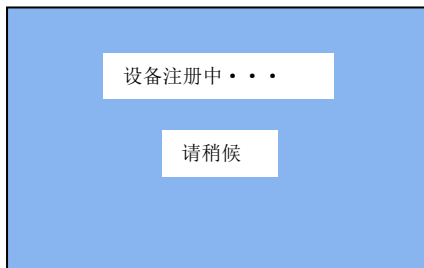

图 4-17 设备注册信息

**注：在设备注册过程中，请勿进行其他操作！**

### 3. 设备调试

设备调试可对设备进行读写地址、读写参数、读动态数据、读历史数据、读配置信息以及定点设备操作。系统进入设备调试界面，如图 4-18 所示。

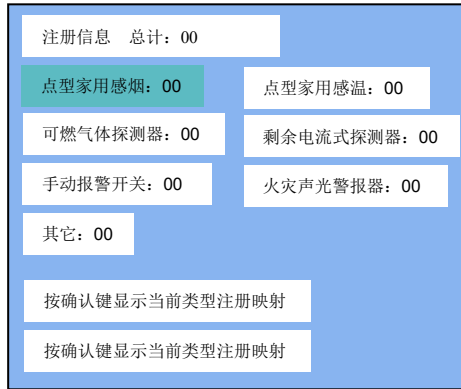
补充：动态数据：当前值；历史数据：报警值记录。



图 4-18 设备调试

### 4. 一键编码

设备一键编码可将总线所有重码，设备类型为家用感烟探测器、家用感温探测器设备，重新编码新地址，如图 4-19 所示。



图 4-19 设备编码中

**注：在设备编码过程中，请勿进行其他操作！**

#### 5. 自检

系统调试界面，选中自检选项，按下确认键，如需要密码，显示输入密码界面，否则直接进行系统自检，显示屏应依次显示红色、绿色、蓝色、黄色界面，LED 灯全部点亮 1-3s 后，接着逐个点亮，直至自检结束，在自检过程中，蜂鸣器会发出声音报警信号，自检指示灯点亮。

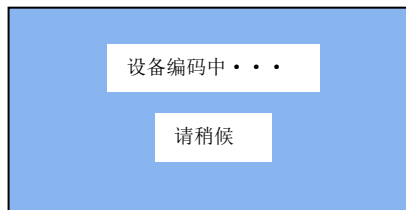
#### 6. 恢复出厂设置

该操作需要输入特权许可密码，输入密码后显示如图 4-20 所示界面，光标选中是后按下确认键，系统会清除所有的配置及历史记录信息。



图 4-20 恢复出厂设置

**注：请谨慎使用该操作，若必要，在恢复出厂过程中，请勿进行其他操作！**

## 4.6 本机信息

进入本机信息界面，如图 4-21 所示。

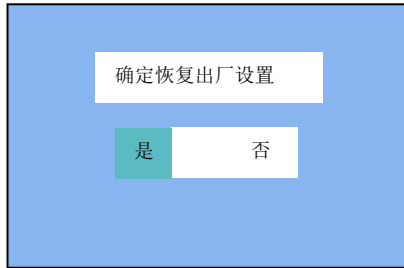

图 4-21 本机信息

在本机信息菜单下，对应光标选中后按下确认键可查看相关信息。

#### 1. 系统信息

系统信息里面可查看本机的总线地址、CAN 地址、CAN 通信速率、GPRS 功能、输出 1 类型、输出 2 类型、指示灯巡检状态时间、系统软件版本，如图 4-22 所示。

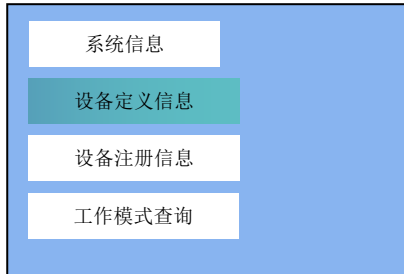

图 4-22 系统信息

## 2. 设备定义信息

设备定义信息可查看本机总线设备的定义信息总数以及各类型定义的总数，按上下键选择，按确认键，可查看当前选择的设备类型所定义的设备地址，如图 4-23 所示。

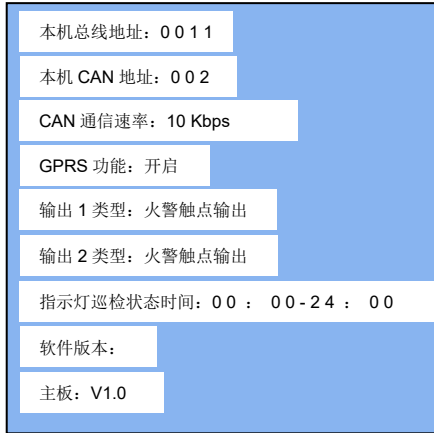

图 4-23 设备定义信息

## 3. 设备注册信息

设备注册信息可查看本机总线设备的注册信息总数以及注册设备类型的总数，按上下键选择，按确认键，可查看当前选择的设备类型所注册到的设备地址，如图 4-24 所示。

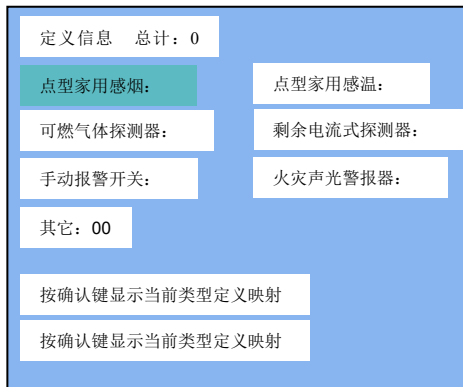

图 4-24 设备注册信息

#### 4.工作模式查询

工作模式状态，查询为调试状态时，进行任何操作（除需特权密码）无需输入密码，如图 4-25 所示。

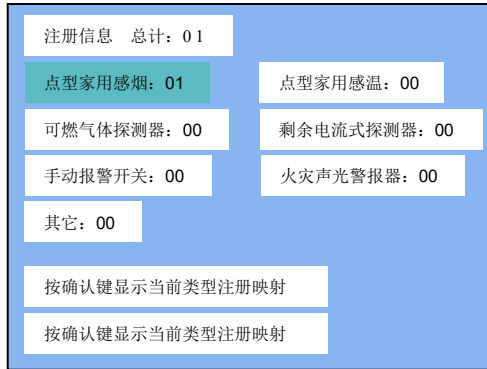

图 4-25 工作模式查询

### 4.7 帮助信息

进入帮助信息界面，如图 4-26 所示。在该界面对应光标选中后按下确认键可查看相关信息。

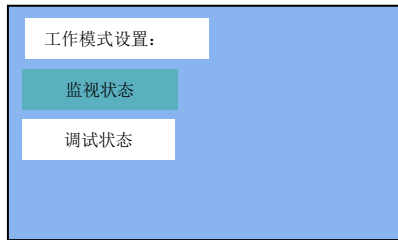

图 4-26 帮助信息

## 第五章 系统调试

### 5.1 调试流程

系统调试流程如图 5-1 所示。

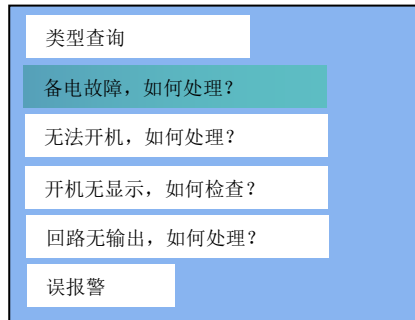

图 5-1 工程调试流程

### 5.2 开箱检查

在安装以前应首先对现场设备进行检查。

收到控制器后，检查设备装箱单的内容是否与该工程配置相符。检查控制器的外包装是否有明显损坏的迹象，如果没有，打开包装箱后，根据装箱单的内容对箱内的货物逐一检查，主要检查内容包括：安装使用说明书、壁挂后壳等。核对无误后，再对控制器外观进行必要的检查，屏幕有无倾斜迹象、有没有明显损坏的地方，各项检查中如发现有不符合要求的情况，请与本公司市场服务部联系。

依据本说明书第二章中的介绍，对控制器的内部配置进行核实，同时检查一下各部件之间的连接是否正常，并做必要的记录，如端子板与主板连接关系等，以便在下面的安装调试中使用，若发现控制器内部插拔件有松动、或与说明书介绍不符合或标识不清等情况，请与本公司技术服务部联系。

安装环境：

- 环境温度  $0^{\circ}\text{C}\sim+40^{\circ}\text{C}$ ；
- 相对湿度 $\leq 95\%$ ，不凝露。

### 5.3 空载开机检查

进行开箱检查后，控制器应进行空载开机检查。

确认已经断开控制器对外的所有连线。

用万用表测量交流 220V 的输入电压是否正常（187 至 242V 之间）。接通 220V 电源，接通备用电池。

同时按下确认、火警键开机，观察控制器开机过程：

- 1.液晶屏、指示灯显示是否正常；
- 2.液晶上应显示“系统正常运行”；
- 3.用万用表测量总线输出电压值（应为 22V-26V 左右）是否正常。

如在某一步发现异常应按第七章的故障处理部分适当处理，如问题继续存在应通知本公司技术服务部。当一切正常，再次长按确认按键，完成关机操作，关闭控制器。

## 5.4 外部设备检查

### 1. 外接线状态检查:

检查各线路的标志是否清晰, 正确。

### 检查各回路线之间的绝缘:

确认接地可靠的情况下, 用 500V 绝缘电阻表测量各回路对地的绝缘电阻, 线路的最低绝缘要求是: 1M $\Omega$ /500V (雨季施工时) 以及 2 M $\Omega$ /500V (旱季施工时)。绝缘电阻的测量必须使用“绝缘电阻表”(或摇表), 使用普通数字万用表测量绝缘电阻是没有意义的。

测量总线和电源线的线阻, 方法如下:

确认将回路的最远端相互短接后, 在中控室用万用表欧姆档测量回路的线阻:

- 1) 回路线阻小于等于 30 欧姆;
- 2) 测量完毕后, 记录调试记录有关项, 并将线路短接处恢复到正常状态;
- 3) 测量回路线的线间电阻。

检查 24V 电源线及通讯等线路的线间电阻:

- 1) 24V 电源线间是否短路;
- 2) 通讯线线间是否短路;
- 3) 检查其它线路的对地绝缘及线间绝缘, 注意测量时不可带设备进行测量;
- 4) 将线路标识重新确定, 更正有错误的标识。

### 2. 线路带电检查

理清将要调试的回路的前端设备配置情况。

根据前端设备的技术参数计算出静态电流和该回路的最大负载电流, 判断最大负载电流是否超出回路的最大带负载能力。

检查总线的末端短接情况是否已经解除, 之后将回路总线串入电流表后接到控制器总线输出端子, 注意电流表的极性不要接反, 观察总线的静态电流与计算值是否符合(误差不得超过 $\pm 10\%$ ), 然后电流表串入另外一根信号线, 重新测量, 观察 2 次测量电流值是否相同(误差不得超过 $\pm 10\%$ )。如果误差大, 应检查:

- a) 是否有其它线路(如直流 24V 电源或其它信号线)串进来。
- b) 是否有某些前端设备进水。
- c) 前端设备自身原因。

测量总线最远端的静态电压, 不应低于 15V。

以上参数都正常后, 关机, 重复以上步骤, 检查其它线路。

### 3. 设备检查:

利用调试装置检查回路设备状况, 即设备数量编码及工作状态是否符合设计要求排除存在的故障做好系统连接的准备。

### 4. 接线和设置

主机及外部设备检查完毕后，如各项测试均符合要求，请参照第二、四章的有关说明，将外部设备与主机进行正确的连接并设置，每一步连接后，都应再次进行测试并将结果填写到调试表格中以供调试和各种后续编程定义使用。

## 5.5 调试

当接线完成后，经过仔细检查无误便可以进行开机调试了。

1.将所有外接设备线路正确连接到控制器上，打开控制器电源，控制器开机完成后，液晶上应显示“系统正常运行”。

### 2.设备设置

依据前端具体连接的设备，根据第二、四章的相关操作说明，正确的对设备进行定义，如果定义与实际的设备不符，注册完成后，会将新注册到设备信息重新定义。

### 3.注册结果查看

按照第二、四章的相关说明，进行设备注册，注册完成后，查看注册结果与实际的连接设备是否相符合，并作相应的记录。

### 4.交流测试

断掉交流电源，应报出主电故障，主电工作灯灭。

### 5.备电测试

接通交流电源，断掉备电，报备电故障，备电工作灯灭。

6.在系统调试界面下，选中自检选项并按下确认按键，选择系统自检控制器应能进行面板的灯检、声检，检查完成后自动返回系统调试界面。

7.进入用户设置界面，选择时间和日期设置，应能调整日期和时间，年、月、日、时、分，选中保存选项并按下“确认”键保存，按“取消”键退回用户设置界面。

### 8.定点调试

在设备操作界面下，应能对相应的设备进行读参数、参数设置、启动、停动等操作。

### 9.模拟故障及异常信息试验

模拟故障或异常信息试验，可根据具体的前端设备进行相应的操作，控制器应能正确的显示故障及异常信息，并做出相应的处理。

### 10.填写《调试验收记录》

调试完后，系统正常运行。

到此为止，系统调试基本结束。

根据《通用调试手册》，填写《调试验收记录》，填写之前，要仔细阅读《调试验收记录》的说明及《通用调试手册》中的填写要求，要填写完整、准确。寄回本公司，公司将依据该《调试验收记录》进行售后服务。

以上功能如有异常，请参照本调试手册后面的常见问题解决办法。

## 第六章 常见故障及维修

### 6.1 开机无显示或显示不正常

检查液晶显示连接排线和主板与端子板连接线，是否连接正常。

### 6.2 主电故障

开机后，控制器显示主电故障，应检查端子板主电输入是否正常。

### 6.3 备电故障

开机后，控制器显示备电故障，应检查端子板与电池是否连接好。

### 6.4 设备无法注册

若设备注册后，设备注册不到，应检查总线连接线是否连接正确。

### 6.5 无法开机

若按下开机键持续 6s，仍无法开机，应及时通知我公司技术服务部。



## 第七章 维护和保修

### 7.1 注意事项

- 1.操作人员经培训考试合格后方可上岗。
- 2.非本岗人员不得擅自操作或按动各种按钮开关。
- 3.接线或更改接线，插拔各种连接件等操作均必须在断电情况下进行。
- 4.每一个月左右应进行一次放电操作，切断主电，以备电工作若干小时后再打开主电。
- 5.搬运和存储  
设备运输、搬运、存储均须在包装状态下进行。装卸过程要轻拿轻放，防止碰撞损坏。存储环境应保持通风、干燥，切忌露天存放。
- 6.工程使用  
在工程内装修结束后方可拆箱安装控制器，以备系统调试。
- 7.使用环境应达到防晒，防热，防潮，防尘的要求。
- 8.电源线最好靠墙走，不要暴露在人员走动频率较高的地面上，也不要重压电源线。
- 9.要用中性清洗剂或窗户清洁剂喷射过的软布擦洗机器，不要用挥发性强的清洗剂，也不要将清洗剂直接喷射在机器上。
- 10.不要自行拆卸控制器。
- 11.不要带电移动控制器。

### 7.2 重要提示

- 1.无关人员请勿随便操作控制器。
- 2.密码及机箱钥匙需专职人员负责，密码不得泄露。
- 3.无论专业人员还是值班人员，在检修系统时，一定要关机操作，确认无故障后，方可重新开机。
- 4.当控制器发出总线故障时，应立即关机，故障排除后，重新开机使用。

### 7.3 保修

- 1.控制器应定期请本公司有关的专业人员进行检修，本公司将酌情收费（保修期内免费）。
- 2.本公司使用 3.7V/1000mAh 聚合物锂离子蓄电池，不能使用非充电电池或非封闭铅电池。建议每隔 3 年更换一次电池。
- 3.为了更好地满足用户的需要，自购买之日起，本公司将对产品实行 12 个月的保修。如在保修期内发现产品有问题（用户方面造成的原因除外），本公司将对产品实行免费维修。

## 第八章 注意事项

本控制器属精密电子产品，需专人进行管理，严禁他人随意触动。用户应认真做好值班记录。

我公司负责控制器的保修，如发现问题，请及时和我公司技术服务部联系，用户不得自行拆开或维修，否则后果自负。



**认证委托人：海湾安全技术有限公司**

生产者/生产企业：秦皇岛锐安科技有限公司

客户服务热线：400 612 0119

生产地址：河北省秦皇岛市经济技术开发区永定河道 2-3 号（16 号标准厂房）南侧三层、四层西

网址：[www.gst.com.cn](http://www.gst.com.cn)      [mall.gst.com.cn](http://mall.gst.com.cn)